



saxun[®]

PÉRGOLAS
| BIOCLIMÁTICAS

saxun®





Disfrute de la vida al aire libre

EN CUALQUIER ÉPOCA DEL AÑO

Las pérgolas bioclimáticas Saxun permiten disfrutar de la vida exterior durante todo el año. Ofrecen múltiples posibilidades para saborear su terraza o jardín como si fuera un salón más de su hogar.

Regulan la temperatura de la estancia de forma natural, al tiempo que protegen de la radiación solar, lluvia, viento o nieve.

Pérgolas que son la mejor solución para ampliar la superficie habitable de todo tipo de negocios de hostelería y restauración. Todo ello sin necesidad de realizar obra.

Y es que cuando se trata de gozar al aire libre, con Saxun es posible.

¿Por qué las pérgolas bioclimáticas Saxun?

Diseño

Nuestras pérgolas ofrecen un diseño de líneas minimalistas, moderno y atemporal que encaja perfectamente en todos los estilos arquitectónicos. La solución ideal para terrazas o jardines en viviendas, hoteles y restaurantes.

Calidad de vida y bienestar

Pérgolas bioclimáticas con las que poder crear nuevos ambientes que fomentarán su libertad y privacidad. Sistemas de protección solar que le permitirán disfrutar de la vida al aire libre en cualquier época del año, con la garantía de calidad de una marca como Giménez Ganga.

Ahorro: energético y económico

Gestionan y economizan la energía consumida, ya que regulan de forma natural la temperatura de la estancia. Al mismo tiempo, le protegerán de la radiación solar, lluvia, viento o cualquier otra inclemencia meteorológica.

Versatilidad y funcionalidad

Saxun le brinda la oportunidad de ampliar la superficie habitable de su hogar o negocio sin tener que realizar obra, y es que nuestras pérgolas se sustentan por una estructura propia. Presentan diferentes tipologías de montajes, así como posibilidades de modulación. De este modo, se crea una solución personalizada para cada proyecto, pudiendo adoptar distintas formas y tamaños que se adaptan a las diferentes construcciones.

Personalización

La amplia gama de colores y acabados que le ofrecemos, junto a los múltiples accesorios y productos Saxun que pueden ser instalados, permiten un alto grado de personalización. La mejor manera para adaptarse a los diversos requerimientos estéticos y funcionales que se precisan en la actualidad.





01

01 INSTALACIÓN DE 3 PÉRGOLAS SIN COLUMNAS

Instalación de 3 pérgolas lacadas en blanco texturado, colocadas sobre una estructura de hormigón ya existente en el perímetro de la piscina.

02 INSTALACIÓN DE PÉRGOLA SIN COLUMNAS

Instalación de pérgola sin columnas con estructura adaptada para la fijación de la misma entre paredes.

03 INSTALACIÓN DE 2 PÉRGOLAS CON 2 COLUMNAS

Instalación de 2 pérgolas de 2 columnas con fijación directa a muro y drenaje libre, acabadas en plata alemán. La instalación se completa con la incorporación de 2 Wind Screen con perfilera en color plata y tejido Screen 5500.



02



03

saxun®

Nuevos espacios

Las pérgolas bioclimáticas Saxun se alían con la luz natural para crear nuevos espacios, perfectamente iluminados y protegidos.

Un sistema a medida que encaja en cualquier contexto y que amplía el espacio habitable generando un ambiente confortable.





INSTALACIÓN DE 17 PÉRGOLAS EN PUERTO DEPORTIVO

Instalación de 17 pérgolas en el puerto deportivo de Denia (Alicante) compuesta por 16 pérgolas de 2 columnas y 1 pérgola de 4 columnas, acabadas en RAL 9016 mate.



*Dibujando
sombras*



Las lamas orientables de la pérgola proyectan sombras que, con el desplazamiento del sol, se convierten en un dibujo geométrico en continuo movimiento.

Una forma de jugar con la luz que nos permite cambiar continuamente de ambiente, y elegir el más apropiado para cada caso.

saxun®

PÉRGOLA BIOCLIMÁTICA

P-190

La P-190 es una pérgola con un cuidado diseño de líneas actuales. Una robusta estructura de aluminio con lamas orientables, que ofrece una óptima resistencia a las cargas de nieve, lluvia, etc.

Presenta un sinfín de posibilidades de modulación y junto a la alta calidad de sus materiales, la convierte en la solución de protección solar ideal para adaptarse y enriquecer todos los estilos arquitectónicos donde es instalada.





Características

Cubierta transpirable e impermeable

Lamas orientables de 0° a 135°.

Diferentes tipologías de montaje

Fabricación a medida.

Dimensión de lama útil

165x40 mm.

Dimensiones máximas (tipología 4 columnas)

Alto: 3.000 mm, ancho: 4.200 mm, largo: 6.200 mm.

Accionamiento motorizado

A motor 24 Vcc (tensión de seguridad), promoviendo una mayor seguridad frente a choque eléctrico. Seguridad adicional de puesta a tierra.

Sistema registrado de sellado perimetral contra lluvia transversal y antivibración por viento racheado

Canalización de aguas pluviales

Drenaje libre o canalización por solera.

Seguridad

Drenajes y conductos de instalación eléctrica ocultos.

Materiales

Aluminio 6063 T5, acero inoxidable y poliacetal (POM).

Acabados

Bajo especificación Qualicoat, Qualideco, Qualanod. Permitiendo el acabado en RAL normalizado, anodizado o lacado en imitación madera.



Sellado perimetral registrado

Sistema registrado que actúa contra la lluvia transversal y que, además, no deja pasar la luz directa y/o por reflexión en los puntos de unión entre lamas y entre lamas y marco.



Sistema impermeable

Las lamas integran una goma de sellado que asegura la impermeabilidad de la pérgola, ya que no deja pasar el agua en la unión entre lamas.

Al mismo tiempo, anula el ruido que se produce entre lamas debido a la vibración originada por la acción del viento.



Accionamiento motorizado

El uso de la pérgola se realiza exclusivamente mediante motorización, empleando para ello un motor de 24 Vcc. Esto también garantizará su seguridad frente a choque eléctrico, con una seguridad adicional de puesta a tierra.

Una motorización que queda discretamente oculta entre lamas y bastidor, favoreciendo la estética de la pérgola.

TIPOLOGÍAS DE MONTAJE

PÉRGOLA P-190

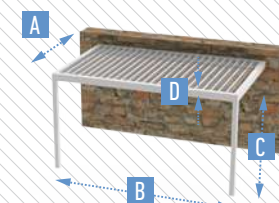
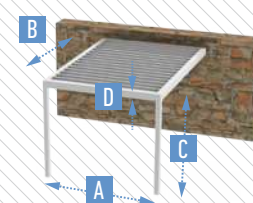
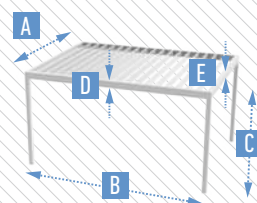
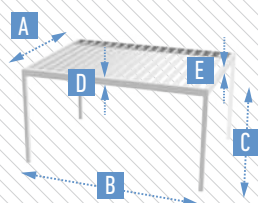

		4 COLUMNAS	3 COLUMNAS	2 COLUMNAS LAMAS PARALELAS A PARED	2 COLUMNAS LAMAS PERPENDICULARES A PARED
A	Ancho máximo ensayado	4.200 mm	4.200 mm	4.200 mm	4.200 mm
B	Largo máximo ensayado	6.200 mm	6.200 mm	6.200 mm	6.200 mm
C	Altura máxima	3.000 mm	3.000 mm	3.000 mm	3.000 mm
D	Dimensión de viga	220 mm	220 mm	220 mm	220 mm
E	Dimensión de viga	220 mm	220 mm	220 mm	220 mm
	Dimensión de columna	150x150 mm	150x150 mm	150x150 mm	150x150 mm
	Pendiente mínima	Sin pendiente	Sin pendiente	Sin pendiente	Sin pendiente
	Tipología de drenaje	Libre o canalización por solera	Libre o canalización por solera	Libre o canalización por solera	Libre o canalización por solera

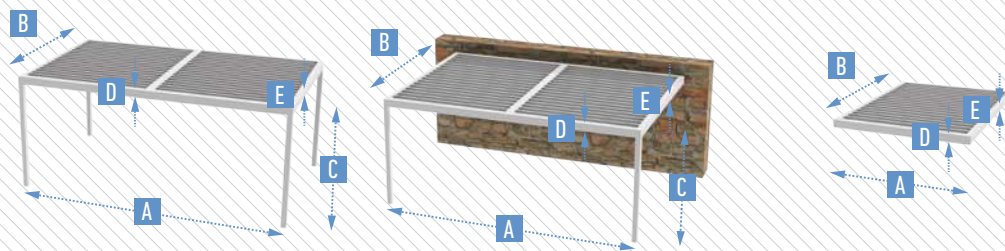

DUPLEX LAMAS 4 COLUMNAS	DUPLEX 2 COLUMNAS	SIN COLUMNAS
7.000 mm	7.000 mm	4.200 mm
6.000 mm	6.000 mm	6.200 mm
3.000 mm	3.000 mm	-
300 mm	300 mm	220 mm
220 mm	220 mm	220 mm
* 150x150 mm	* 150x150 mm	-
Sin pendiente	Sin pendiente	Sin pendiente
Libre o canalización por solera	Libre o canalización por solera	A realizar por el cliente

* Anclaje por medio de fijación de superficie.



EJEMPLO INSTALACIÓN **PÉRGOLA P-190**
TIPOLOGÍA 4 COLUMNAS

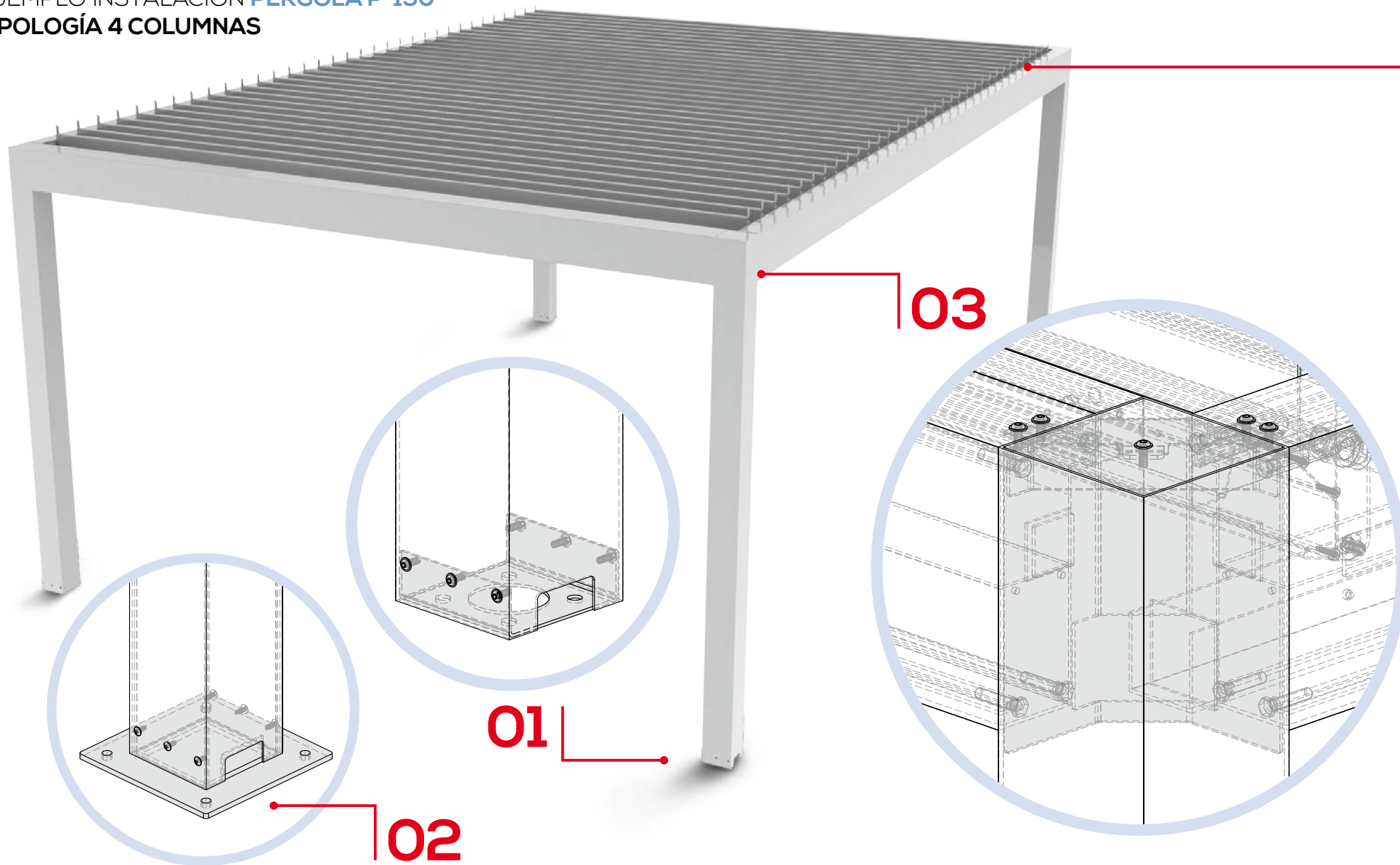

04

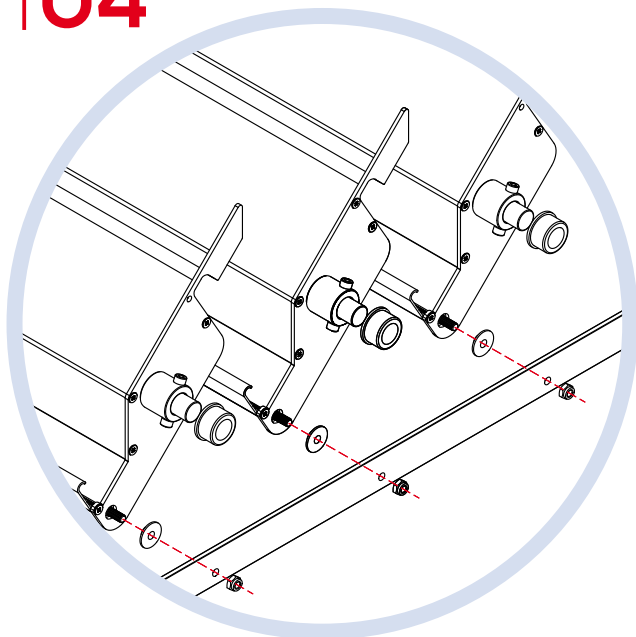

PERFILES PÉRGOLA P-190 TIPOLOGÍA 4 COLUMNAS

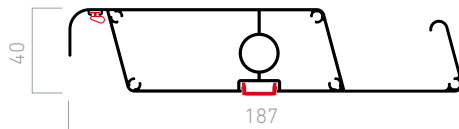

Lama P-190 LED
■ 050189

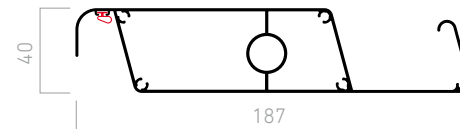

Lama P-190
■ 050188

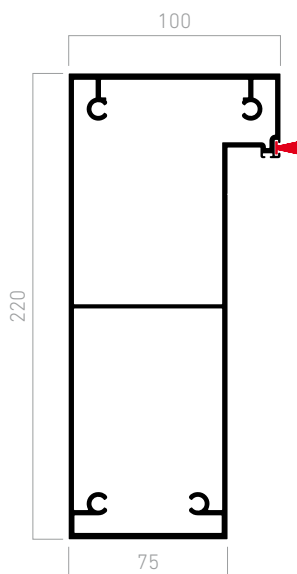

**Pérgola sencilla
y dúplex lateral**
Viga P-220x100 mm
■ 023103

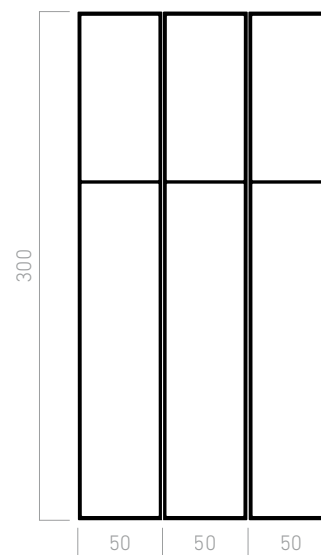

**Pérgola dúplex
frontal**
Viga aluminio 300x50 mm (x3)
■ 051134

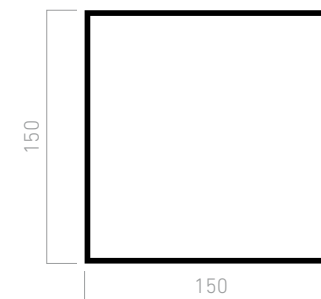

**Pérgola sencilla
y dúplex**
Columna P-150x150x2,5 mm
■ 023101

- 01 INSTALACIÓN FIJACIÓN BASE COLUMNA P-SENCILLA
- 02 INSTALACIÓN FIJACIÓN BASE COLUMNA P-DÚPLEX
- 03 INSTALACIÓN REFUERZO INTERIOR
- 04 LAMA P-190 EXPLOSIONADA

saxun®

PÉRGOLA BIOCLIMÁTICA

P-150 **new**

La nueva P-150 es un modelo con características similares al modelo P-190. Posee un diseño de líneas limpias que permite su adaptación a todos los estilos arquitectónicos.

Esta pérgola presenta grandes ventajas en su instalación. Se minimiza el tiempo de montaje, siendo esto una tarea fácil y rápida, ya que determinados perfiles son clipables, de modo que no requieren de tornillería.

El montaje de sus lamas también es ágil gracias al eje retráctil accionado por resorte.



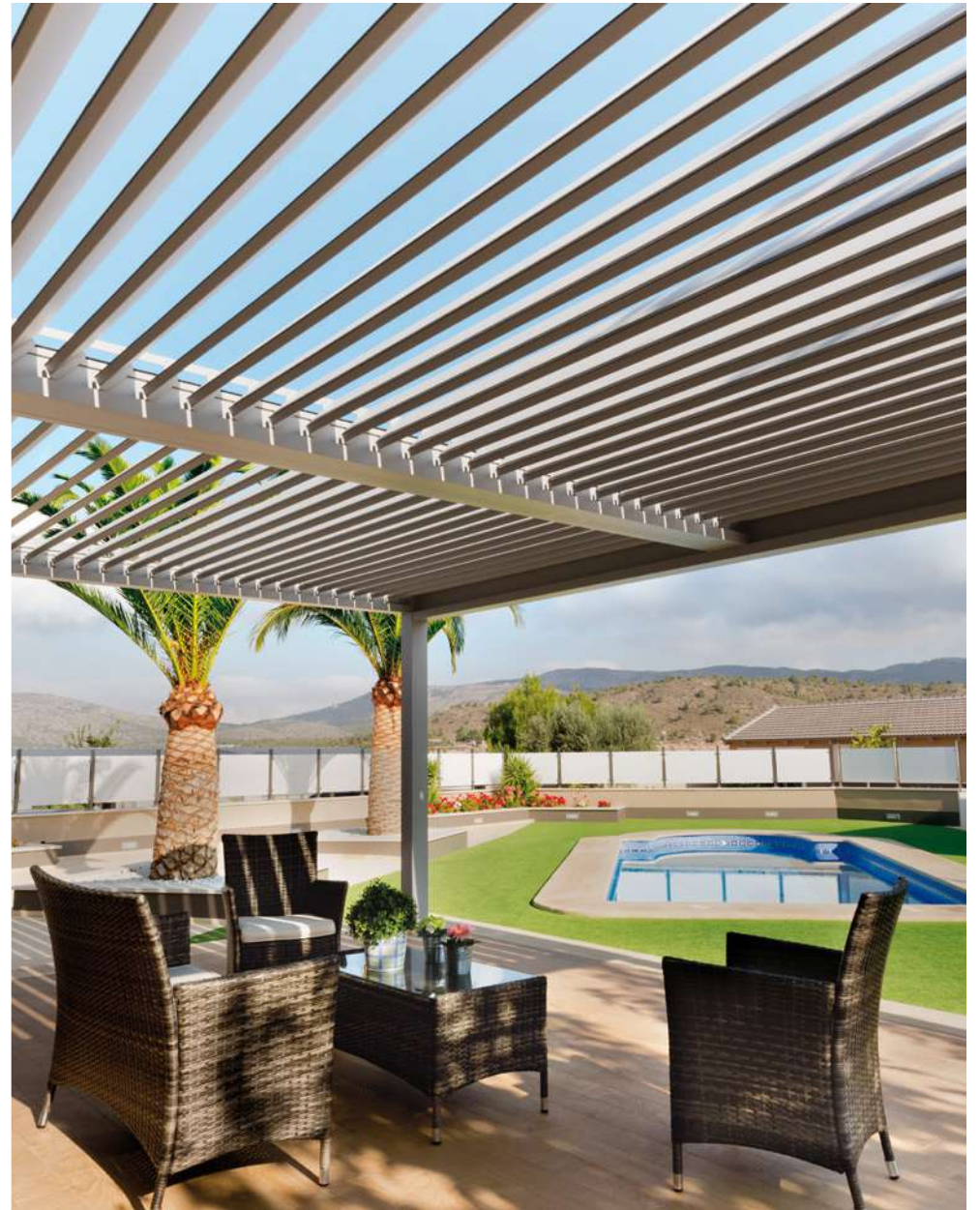

Características

Cubierta transpirable e impermeable

Lamas orientables de 0° a 135°.

Diferentes tipologías de montaje

Fabricación a medida.

Dimensión de lama útil

150x35 mm.

Dimensiones máximas (tipología 4 columnas)

Alto: 3.000 mm, ancho: 3.600 mm, largo: 5.000 mm.

Motorización exterior

El motor, que funciona a 24 Vcc (tensión de seguridad), también ofrece una mayor seguridad frente a choque eléctrico.

Sistemas registrados de sellado perimetral contra lluvia transversal y antivibración por viento racheado

Fácil montaje de los componentes

El colector y el adaptador son clipables, sin tornillos. La lama también se instala rápidamente gracias al eje retráctil accionado por resorte.

Canalización de aguas pluviales

Drenaje libre o canalización por solera.

Materiales

Aluminio 6063 T5, acero inoxidable y nylon fv filtro UV.

Acabados

Bajo especificación Qualicoat, Qualideco, Qualanod. Permitiendo el acabado en RAL normalizado, anodizado o lacado en imitación madera.



Sellado perimetral registrado

Sistema registrado que actúa contra la lluvia transversal y que, además, no deja pasar la luz directa y/o por reflexión en los puntos de unión entre lamas y entre lamas y marco.



Optimización de componentes

La instalación duplex de este modelo, así como las agrupaciones de pérgolas, permiten compartir columnas, dando como resultado una propuesta de gran eficiencia.



Motorización exterior

El motor del modelo P-150 se sitúa en la parte superior de la pérgola dando al exterior, de manera que no queda visible desde el interior de la misma.

Su IP67 proporciona una total garantía en su exposición al exterior, frente a la lluvia, partículas en suspensión como polvo, etc.

Esta colocación posibilita que se comparta motor cuando hayan agrupaciones de pérgolas o en pérgolas duplex.

TIPOLOGÍAS DE MONTAJE

PÉRGOLA P-150

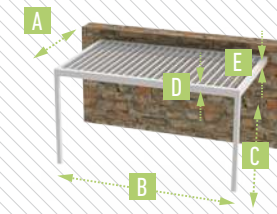
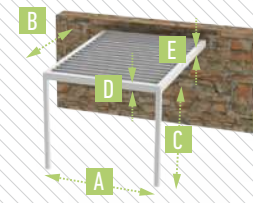
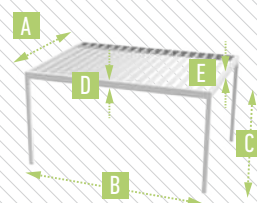
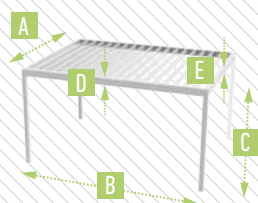

		4 COLUMNAS	3 COLUMNAS	2 COLUMNAS LAMAS PARALELAS A PARED	2 COLUMNAS LAMAS PERPENDICULARES A PARED
A	Ancho máximo ensayado	3.600 mm	3.600 mm	3.600 mm	3.600 mm
B	Largo máximo ensayado	5.000 mm	5.000 mm	5.000 mm	5.000 mm
C	Altura máxima	3.000 mm	3.000 mm	3.000 mm	3.000 mm
D	Dimensión de viga	180 mm	180 mm	180 mm	180 mm
E	Dimensión de viga	180 mm	180 mm	180 mm	180 mm
	Dimensión de columna	150x150 mm	150x150 mm	150x150 mm	150x150 mm
	Pendiente mínima	Sin pendiente	Sin pendiente	Sin pendiente	Sin pendiente
	Tipología de drenaje	Libre o canalización por solera	Libre o canalización por solera	Libre o canalización por solera	Libre o canalización por solera

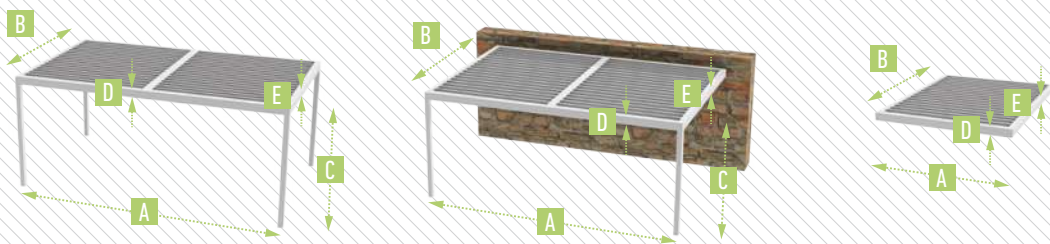

DÚPLEX 4 COLUMNAS	DÚPLEX 2 COLUMNAS	SIN COLUMNAS
6.000 mm	6.000 mm	3.600 mm
5.000 mm	5.000 mm	5.000 mm
3.000 mm	3.000 mm	-
242,50 mm	242,50 mm	180 mm
180 mm	180 mm	180 mm
* 150x150 mm	* 150x150 mm	-
Sin pendiente	Sin pendiente	Sin pendiente
Libre o canalización por solera	Libre o canalización por solera	A realizar por el cliente

* Anclaje por medio de fijación de superficie.



EJEMPLO INSTALACIÓN **PÉRGOLA P-150**
TIPOLOGÍA 4 COLUMNAS

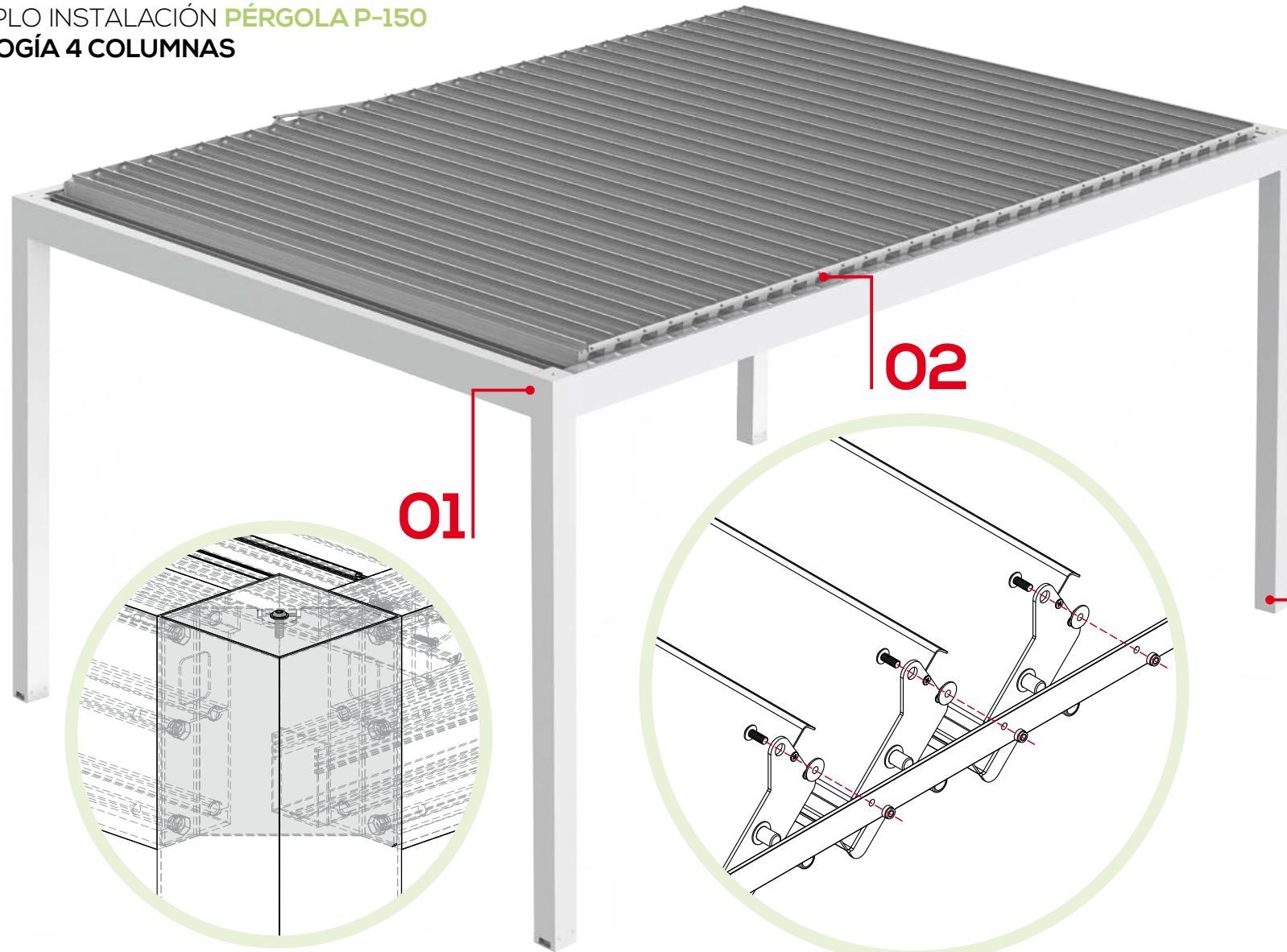

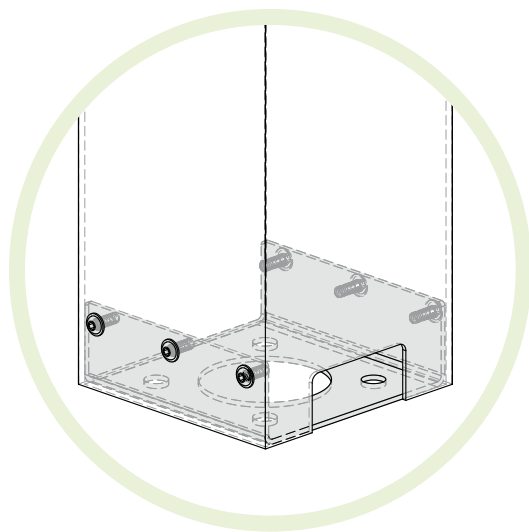

03

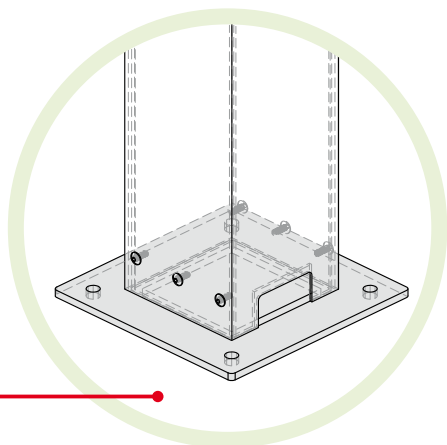

04

- 01** INSTALACIÓN DE ESCUADRAS VERTICALES DE VIGA P-180x85 mm
- 02** LAMA P-150 EXPLOSIONADA
- 03** INSTALACIÓN FIJACIÓN BASE COLUMNA P-SENCILLA
- 04** INSTALACIÓN FIJACIÓN DE SUPERFICIE P-DÚPLEX

PERFILES PÉRGOLA P-150 TIPOLOGÍA 4 COLUMNAS

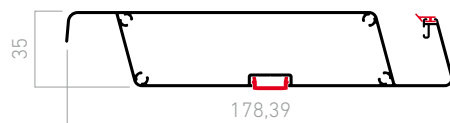

Lama P-150 LED

■ 050210



Lama P-150

■ 050209

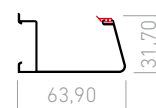

Colector de clipaje

■ 050208

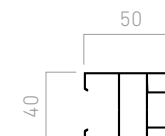

Adaptador clipable
40x50 mm SOFT

■ 050218

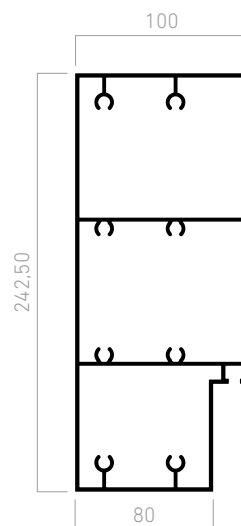

Pérgola dúplex frontal

Viga P- 242,50x100x2,5mm

■ 050249

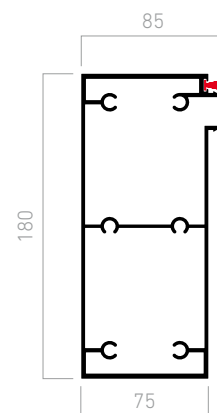

**Pérgola sencilla y
dúplex lateral**

Viga P-180x85 mm

■ 050206

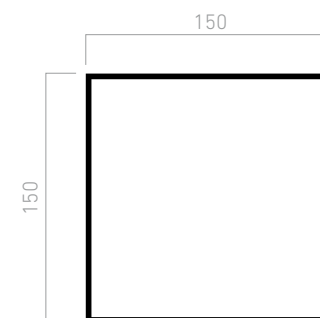

Pérgola dúplex

Columna P-150x150x2,5 mm

■ 023101

saxun®



Rincones por descubrir

Jardines y terrazas son una parte integral de nuestras viviendas, ya no distinguimos entre ellas en nuestro hogar.

Nuestras pérgolas bioclimáticas posibilitan que haya confort y bienestar en todo este conjunto, conectándolos aún más y haciéndolos más grandes.



PÉRGOLA 2 COLUMNAS

Pérgola de 2 columnas perpendiculares a pared con canalización de agua mediante desagüe libre.

Instalación realizada para la reforma de una antigua casa de campo.

PÉRGOLA 2 COLUMNAS

Pérgola bioclimática de 2 columnas con fijación directa a muro. Esta pérgola está equipada con 4 tiras de iluminación LED (luz cálida), 1 equipo de música Bluetooth y 1 calefactor por infrarrojos 2.000 W.

El cerramiento se completa con la instalación de 4 Wind Screen XL.

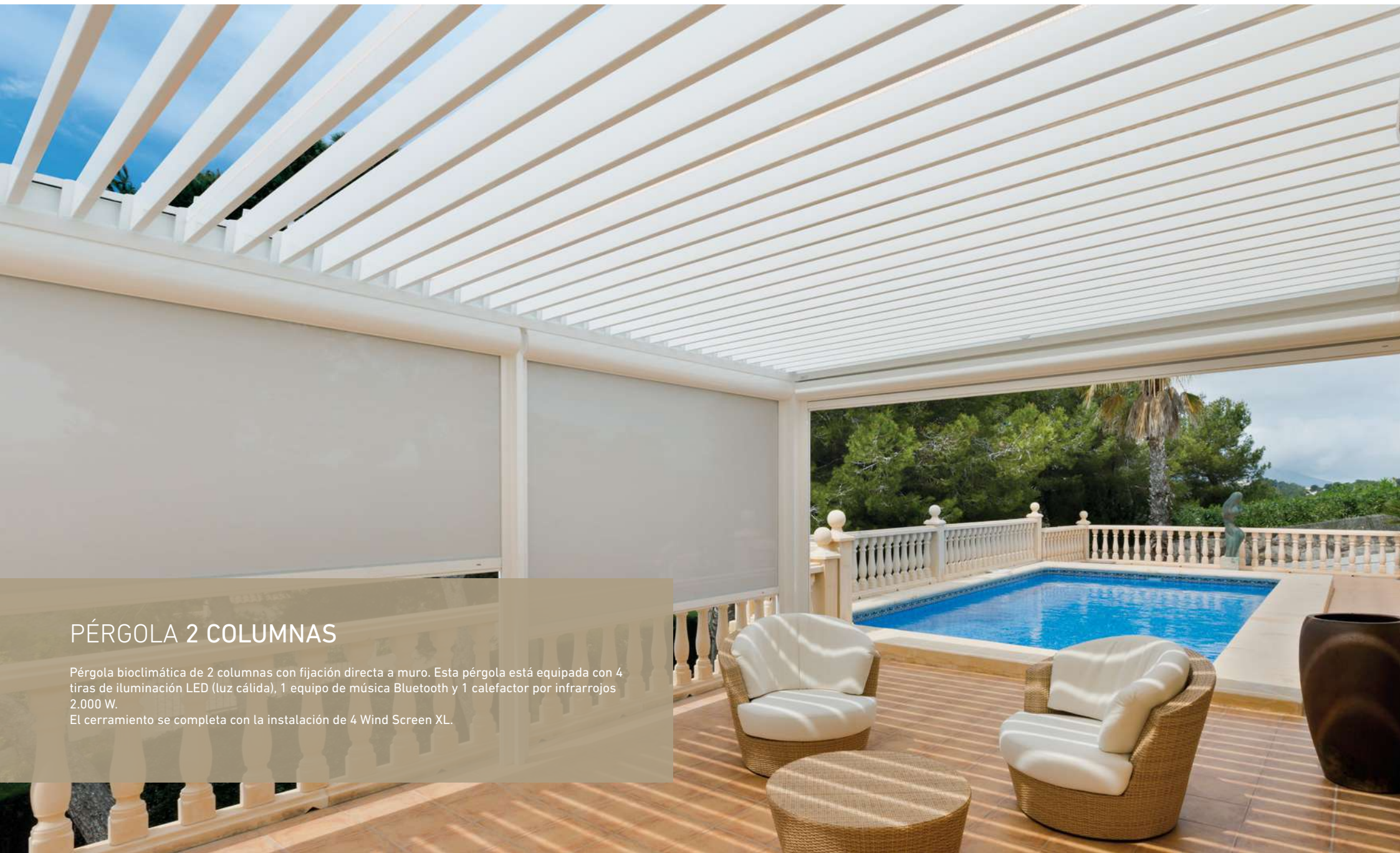



Tradicición y modernidad

Su diseño lineal y atemporal se adapta a los estilos arquitectónicos más modernos o contemporáneos, pero también a los más tradicionales.



LAMAS ORIENTABLES

El techo de nuestras pérgolas está conformado por lamas orientables totalmente automatizadas. Un techo móvil que permite un abanico de inclinaciones que van desde los 0° hasta los 135°, y que permite optimizar la luz solar aprovechando al máximo las horas de luz durante el día.

Nos protege de la radiación solar más nociva al tiempo que refrescamos la estancia por convección natural cuando sea necesario. Las lamas están dotadas de una junta de goma, que impide que entre el agua al interior de la pérgola cuando está lloviendo.

GRADOS DE INCLINACIÓN

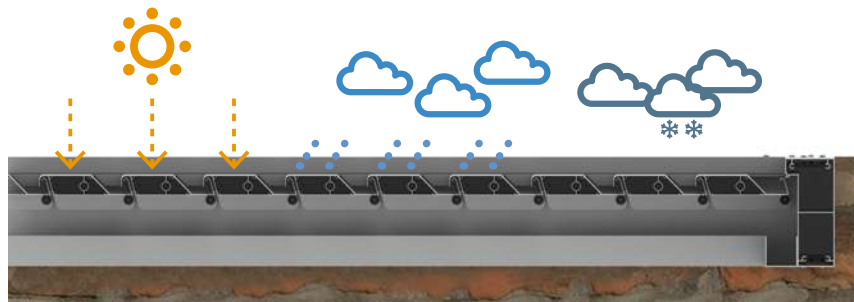

0°

El techo queda cerrado y le ofrece total protección contra la radiación solar más nociva, así como contra las condiciones climáticas más extremas.

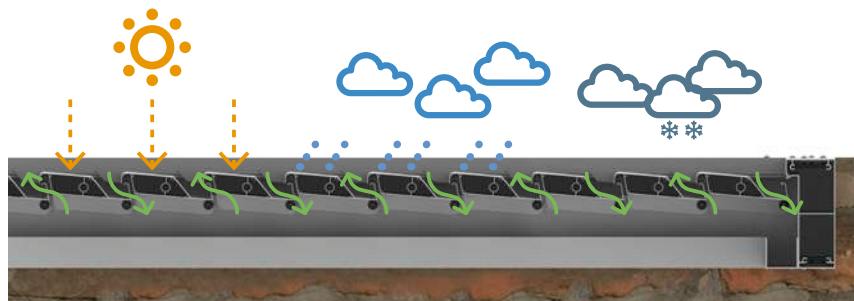

5°

Permite una perfecta aireación de la estancia manteniendo la sombra cuando haga sol, o protegiendo de la lluvia cuando esté lloviendo.

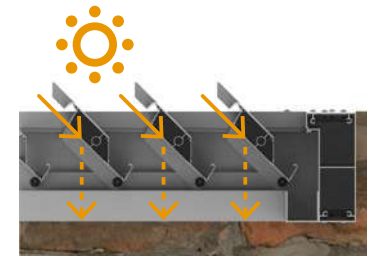

45°

Disfrutará de una ventilación natural, controlando la dirección de los rayos solares y de su intensidad.

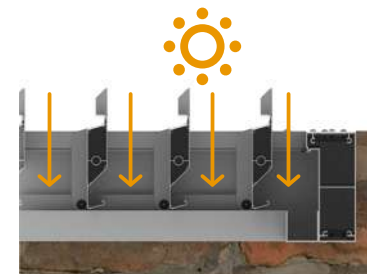

90°

La apertura de las lamas permite un aprovechamiento total del sol, incluso en los días de poca luz.

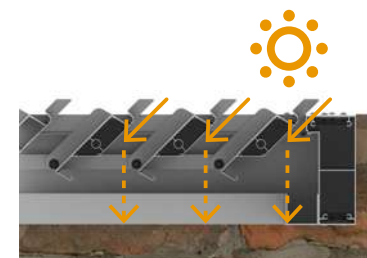

135°

Una máxima inclinación que deja pasar la luz solar cuando ya está atardeciendo.

RECOGIDA DE AGUAS PLUVIALES

El diseño de las lamas P-190 y P-150 permiten la recogida de las aguas pluviales para su reutilización. Una canalización del agua hacia los bastidores laterales que no requiere de pendiente para desaguar.

De este modo, también ayudará a proteger el mobiliario que se pueda situar bajo la pérgola, puesto que evita que el agua de lluvia almacenada caiga sobre sus muebles una vez se giren las lamas de nuevo, utilizando diferentes sensores.

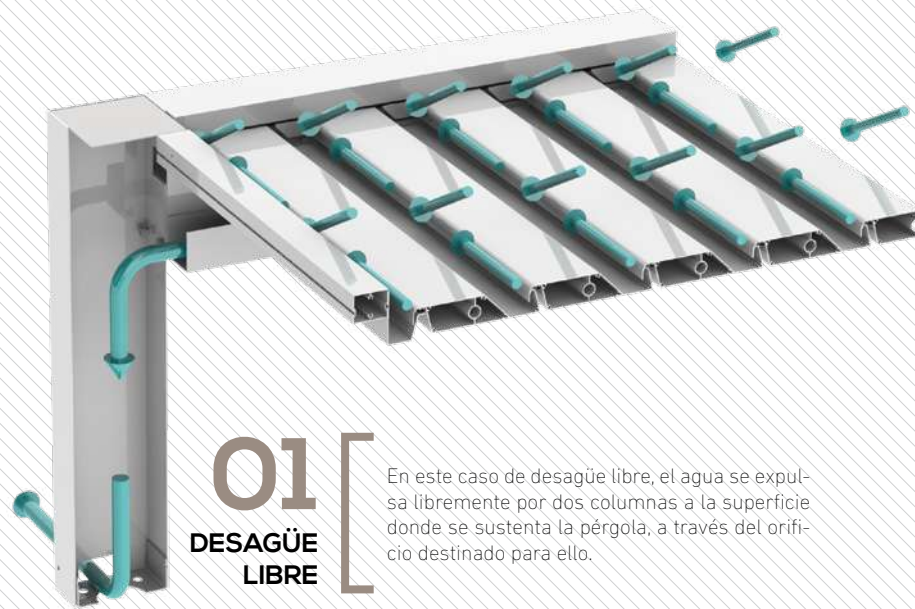

01 DESAGÜE LIBRE

En este caso de desagüe libre, el agua se expulsa libremente por dos columnas a la superficie donde se sustenta la pérgola, a través del orificio destinado para ello.

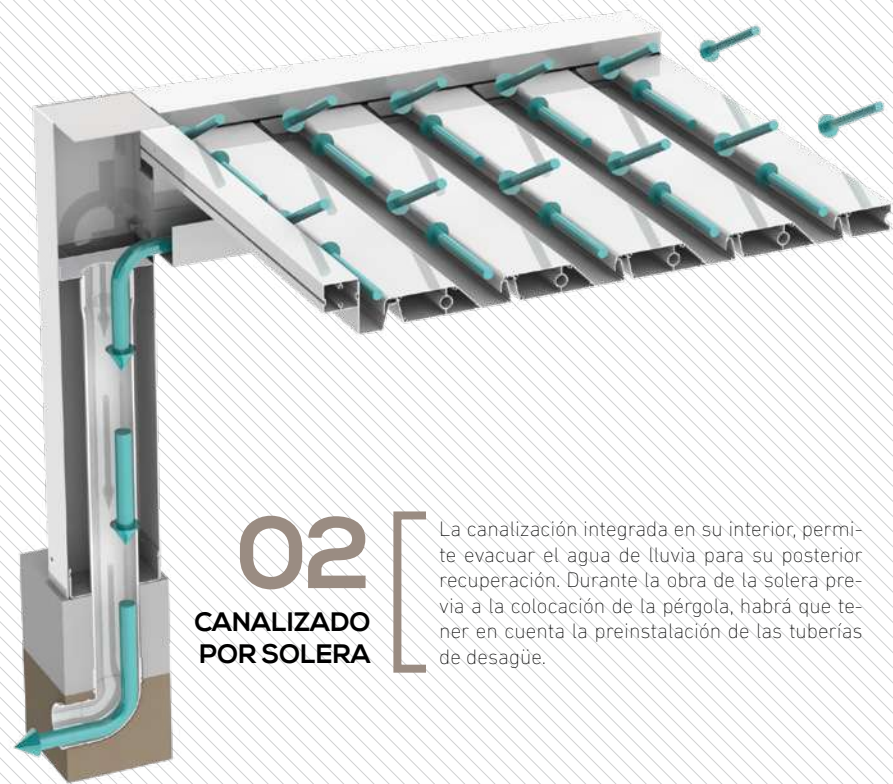

02 CANALIZADO POR SOLERA

La canalización integrada en su interior, permite evacuar el agua de lluvia para su posterior recuperación. Durante la obra de la solera previa a la colocación de la pérgola, habrá que tener en cuenta la preinstalación de las tuberías de desagüe.

Una apuesta segura para su negocio



Dada la gran cantidad de posibilidades que ofrecen, las pérgolas Saxun son la solución ideal para todo tipo de proyectos del sector HORECA, ya sea en hoteles, restaurantes o cafeterías. El que no requiera de albañilería y que sean consideradas estructuras desmontables, facilitan una instalación rápida y sencilla.

Una amplia gama de colores y acabados, así como de accesorios y complementos, posibilitan la creación de nuevos y atractivos espacios para que sus clientes puedan disfrutar del exterior en cualquier época del año y a cualquier hora del día.



PÉRGOLA 2 COLUMNAS

Instalación de pérgola de 2 columnas perpendiculares a pared con cerramiento acristalado para crear un ambiente más íntimo y resguardado para sus clientes.

Aunque la pérgola se encuentre a pie de playa, el hecho de que esté fabricada en aluminio de aleación 6063 T5, con acabado superficial bajo especificaciones Qualicoat o Qualanod, y accesorios en acero inoxidable de alta durabilidad, asegura un comportamiento fiable y duradero.

saxun®





INSTALACIÓN DE 9 PÉRGOLAS EN ZONA DE OCIO

Estructura autoportante de 8 modelos simples y 1 modelo duplex que protege un total de 200 m², donde también se han instalado 16 toldos cofre modelo Iris para aumentar la superficie protegida.

En los extremos también se han combinado los toldos verticales Wind Screen y Descend.

saxun®

PRODUCTOS OPCIONALES

Las pérgolas bioclimáticas Saxun pueden ser equipadas con accesorios que van a optimizar su uso. Accesorios con los que alcanzar un grado de personalización mayor, totalmente adecuado a sus necesidades.



Iluminación LED

Este tipo de iluminación distribuye la luz de forma homogénea. Se adapta a los diferentes requerimientos, a las necesidades de crear ambientes diferentes, ya que permite regular la intensidad de la luz.

Iluminación que va integrada en la propia lama, y que no deja a la vista ninguna conexión. Opción de cálida o neutra.



somfy®

Iluminación

Automatismos Somfy

El uso de la pérgola es muy cómodo y sencillo, y gracias a los automatismos Somfy podrá gestionar su funcionamiento también a distancia.

El TaHoma le permitirá, independientemente donde se encuentre, controlar su pérgola junto al resto de elementos de su hogar o negocio, de forma rápida y sencilla.

Mediante la descarga de la aplicación para móvil, tablet u ordenador, y con una conexión a internet, variará la orientación de las lamas, encenderá su iluminación (y su intensidad) y el equipo de calefacción, así como el accionamiento de su Wind Screen o toldo, que deberá llevar un sensor de viento para no fatigar la estructura.

Wind Screen

Nuestra gama de Wind Screen, además de dar protección y de ofrecer una mayor intimidad, permite que la luz del sol siga entrando por la parte superior de la pérgola.

Se trata de un estor especialmente diseñado para exterior que, gracias a su sistema de guiado por cremallera, soporta fuertes rachas de viento.

La apertura y cierre del Wind Screen puede realizarse mediante el mismo automatismo que controla el funcionamiento de la pérgola, asegurando un cierre perfecto.

De gran valor estético, con el diseño de los nuevos cofres, el Wind Screen se adapta a la perfección a requerimientos aún más exigentes. Pero es que el nivel de personalización de su estor no tendrá ningún límite gracias a la amplia colección de tejidos y a la multitud de colores y acabados que en Saxun le ofrecemos.

Equipo de calefacción por infrarrojos

Gracias a la instalación de estos sistemas de calefacción podremos alargar su estancia a lo largo del día, además de hacer uso de la pérgola hasta en los días más fríos.



Aislamiento lama P-150

Esta pieza de poliestireno expandido atenúa el sonido de la lluvia al golpear ésta sobre la superficie de la lama.



Equipo de sonido vía Bluetooth

La posibilidad de escuchar música en espacios exteriores es realmente fácil. Podrá reproducir la música de cualquier dispositivo Bluetooth, smartphone o tablet a través de la conexión inalámbrica de forma muy simple, gracias a una App como única herramienta para gestionar este sistema.

saxun®





PÉRGOLA 4 COLUMNAS

Pérgola bioclimática de 4 columnas acabada en color bronce mate.

A la pérgola se le han añadido 2 mallorquinas plegables de 4 hojas con lama móvil D7, también en bronce mate.

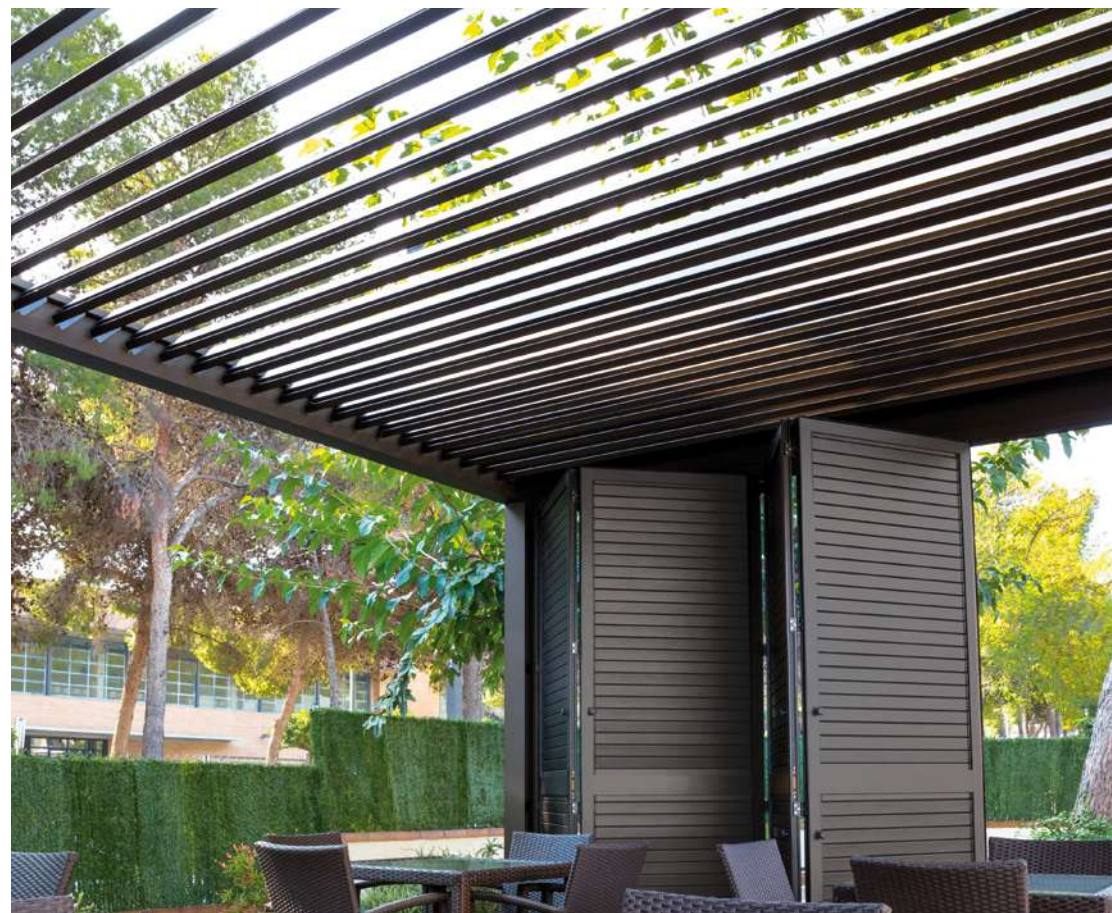

The Saxun logo is located in the top left corner of the image. It consists of the word "saxun" in a lowercase, sans-serif font, followed by a registered trademark symbol (®). The background of the entire image is a photograph of a modern building's exterior, featuring a blue metal frame and large glass panels. Several white, rectangular bioclimatic awnings are mounted on the frame, extending outwards. The perspective is from a low angle, looking up at the structure.

saxun®

Las pérgolas bioclimáticas Saxun pueden ser lacadas en cualquier color de la carta RAL, de este modo el recubrimiento de lamas, columnas, vigas y otros perfiles que la componen, se lleva a cabo en nuestras instalaciones de Sax (Alicante). Tecnología avanzada para proporcionar una superficie de alta calidad que cumple con los requisitos de la certificación europea Qualicoat.



ACABADOS

Son múltiples los colores y acabados que proponemos en nuestras pérgolas, con un amplio abanico de **colores de la carta RAL, anodizados y lacados madera, foliados o colores texturados.**

Colores y acabados con la garantía que conllevan los sellos de calidad más importantes.



COLORES TEXTURADOS

Estos acabados, además de ofrecer un tacto fino, también proporcionan una óptima resistencia a los agentes climáticos y a la radiación UV.



RAL 9016 tx (disponible en stock)



RAL 9010 tx



RAL 1013 tx



RAL 7035 tx



Gris 2150 sable tx



RAL 7016 tx



RAL 8017 tx

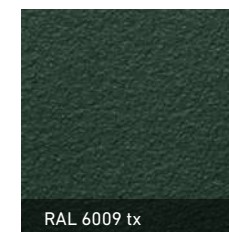

RAL 6009 tx



RAL 9005 tx

NOTA

La tonalidad de estos colores es orientativa, ya que podría existir alguna diferencia con el color real debido al proceso de impresión.



Ensayo de viento del modelo P-190 en el laboratorio de Giménez Ganga.

Carga de viento



P-190 y P-150

Clase 6 norma EN 13659 (aprox. 112 km/h) ensayada hasta 190 km/h, sin rotura por limitación de banco de ensayos.

ENSAYOS

Nuestras pérgolas, al igual que el resto de nuestros productos, están sometidas a los más diversos tests efectuados en nuestro laboratorio para así comprobar su resistencia y comportamiento bajo todo tipo de condiciones.

Pruebas realizadas bajo las exigencias de Normas Internacionales donde parámetros como resistencia al viento, cargas de lluvia o nieve dan como resultado las excelentes prestaciones que nuestras pérgolas bioclimáticas tienen ante las condiciones más desfavorables.

Carga de nieve



P-190

≤100 kg/m² (incluyendo peso propio)
Norma EN-1999 EUROCODE 9 proyecto de estructuras de aluminio.

P-150

≤65 kg/m² (incluyendo peso propio)
Norma EN-1999 EUROCODE 9 proyecto de estructuras de aluminio.

Carga de lluvia



P-190 y P-150

Norma EN 12056, (0,03 l/s máx.) lluvia torrencial constante aprox. 108 l.m²/h (estructuras + lamas).



PÉRGOLA 2 COLUMNAS

Pérgola 2 columnas perpendiculares a pared. La estructura está lacada en el RAL 7016, mientras que las lamas en el RAL 9016, ambos colores en acabado texturado.



Giménez Ganga es una empresa española que desde 1959 viene ofreciendo soluciones de protección solar, cerramientos y decoración.

Una compañía en constante crecimiento, con una gran expansión nacional e internacional que la convierten en un claro referente como fabricante de persianas y puertas enrollables, celosías, matorquinas, mosquiteras, estores, cortinas, toldos y pérgolas.

Nuestra gran diversificación geográfica, junto a un gran equipo humano y una potente capacidad tecnológica y productiva, nos permiten estar a la vanguardia en nuestro sector para ofrecer a nuestros clientes productos con una calidad óptima y un servicio garantizado.



Potencial humano y tecnológico

Giménez Ganga diseña y fabrica íntegramente las pérgolas bioclimáticas Saxun. Desde la fase inicial de cada proyecto en nuestro departamento I+D+i, hasta la extrusión de todos los perfiles que integran nuestros productos, que también se llevan a cabo en nuestras instalaciones de Sax. 3 líneas de extrusión de alto rendimiento proporcionan la producción de todos los perfiles de aluminio que comercializa Giménez Ganga, entre ellos todos los correspondientes a nuestras pérgolas.



saxun®

Giménez Ganga, S.L.U.

Polígono Industrial El Castillo
C/ Roma, 4
03630 Sax (Alicante) España

t. (+34) 965 474 050 | 965 474 205

f. (+34) 965 474 563

info@saxun.com

saxun.com

Todos los contenidos de este catálogo (incluyendo a título meramente enunciativo los textos, fotografías, gráficos, imágenes, y demás contenidos) son propiedad intelectual de Giménez Ganga o de terceros, sin que puedan entenderse cedidos al Usuario ninguno de los derechos de explotación reconocidos por la normativa en materia de propiedad intelectual sobre los mismos. Las marcas, nombres comerciales o signos distintivos son igualmente titularidad de Giménez Ganga, sin que pueda entenderse que el acceso al mismo atribuya ningún derecho sobre las citadas marcas, nombres comerciales y/o signos distintivos.

© Copyright 2020. Giménez Ganga, S.L.U.



